

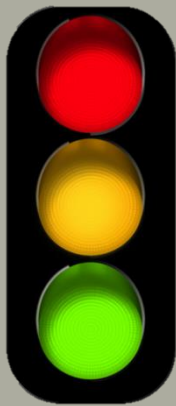

ITC



Hệ thống thực thi đèn đỏ

1 Cơ sở

2 Hệ thống

3 Nổi bật

4 Những sản phẩm

Nút giao thông



■ Vấn đề an toàn



■ Tắc đường



■ Phá vỡ quy tắc giao thông

Giải pháp

Cấu trúc hệ thống

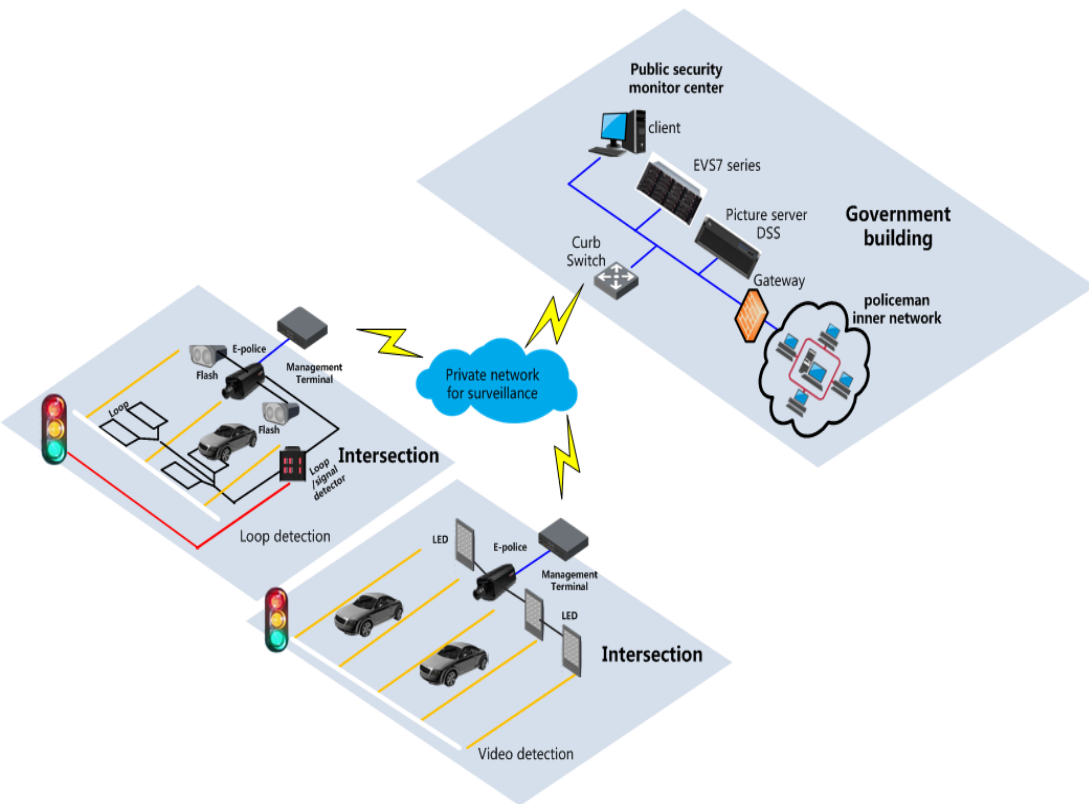

- **Điều hành và quản lý** cho việc vi phạm khi đèn đỏ, lái xe sai chiều
- **Cung cấp** thông tin và bằng chứng của những ai vi phạm giao thông gây tai nạn rồi bỏ chạy, cướp xe cơ giới, biển số giả và taxi dù
- **Phân tích** dòng giao thông, dữ liệu cơ bản về hệ thống điều khiển giao thông

Giải pháp

Mô tả

■ Bộ dò lặp lại

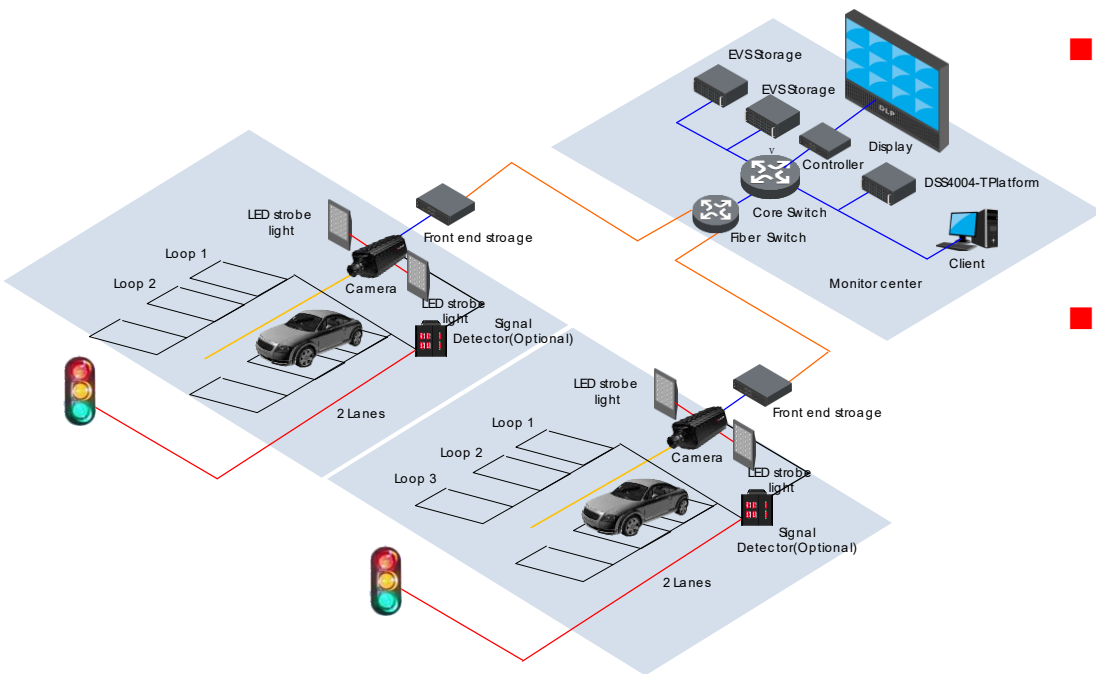

■ Tổ chức hệ thống :

- Hệ thống phía trước bao gồm việc nhúng camera độ nét cao, bộ dò tín hiệu, bộ dò phương tiện (lặp), bổ sung đèn LED.

■ Sự bao quát camera :

- 3 Mega camera có thể bao quát hai làn đường của một chiều
- 6 Mega camera có thể bao quát hai làn đường của một chiều

Giải pháp

Mô tả

■ Bộ dò Video

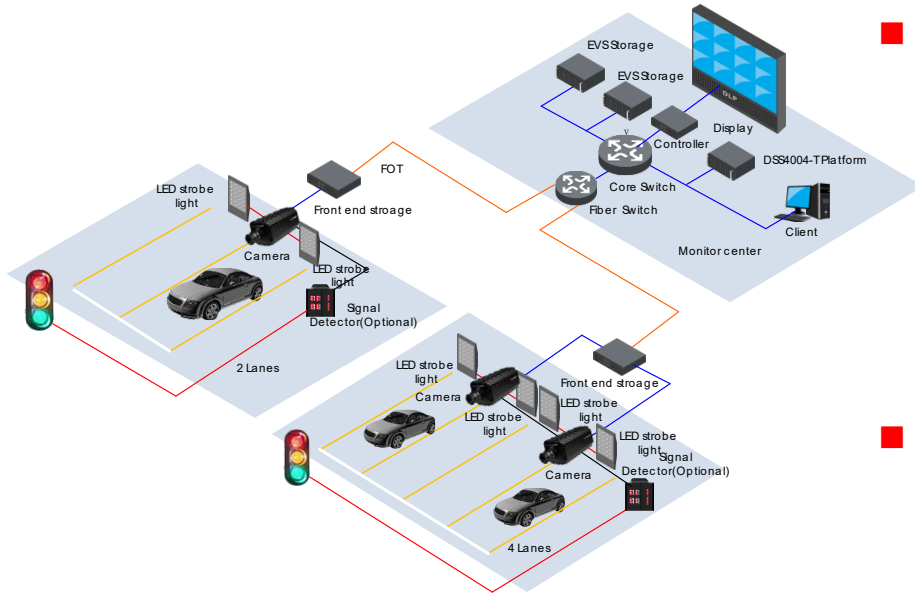

■ Những nét đặc trưng của hệ thống :

- Camera nhận biết được khung màu của tín hiệu đèn bằng các khung truyền, và tự động bắt các làn đường có liên quan, hiệu chỉnh các phương tiện đi qua, chụp ảnh các phương tiện vi phạm, xác nhận biển số xe, ghi hình, ghi lại video, gửi kết quả tới trung tâm quản lý.

■ Chức năng :

- Vi phạm đèn đỏ ,cắt làn, lái sai chiều, hạn chế rẽ trái, hạn chế rẽ phải, chuyển sai làn, đỗ xe trái phép bằng chức năng ANPR.

Giải pháp

Mô tả

■ Bộ phát hiện đa chức năng

Hỗ trợ đầy đủ cả bộ dò lặp và dò video , hai phương pháp phát hiện này đều có thể làm việc đồng thời hoặc làm việc độc lập

Chúng tôi khuyên các bạn nên sử dụng cả 2 cách bởi vì 1 bộ dò lặp không thể hoạt động, dò video có thể chèn thời gian.

Lặp lại + Video (Tự động chuyển)

Dò lặp

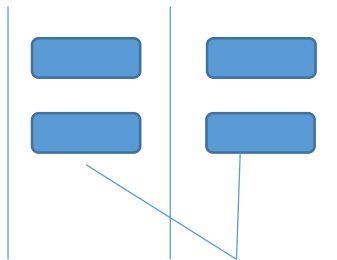

Dò hình ảnh



Dò sóng vô tuyến 3 chiều

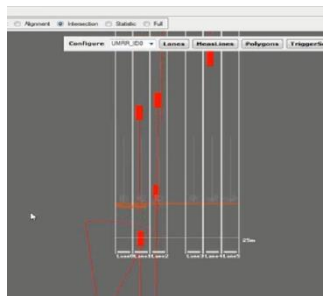

■ Dò đa chức năng

- Loop trigger
- Video trigger
- 3D Radar trigger

Giải pháp

Mô tả

■ Hệ thống điều chỉnh ánh sáng

- Thông qua việc thu thập nguồn sáng LED, hiệu quả của ánh sáng cường độ cao và điều chỉnh tạo ra ánh sáng mạnh hiệu suất cao
- Tiết kiệm năng lượng và bảo vệ môi trường, loại bỏ ô nhiễm ánh sáng



Đèn Xenon
Chỉ cho ảnh



Đèn LED
Cho ảnh và video

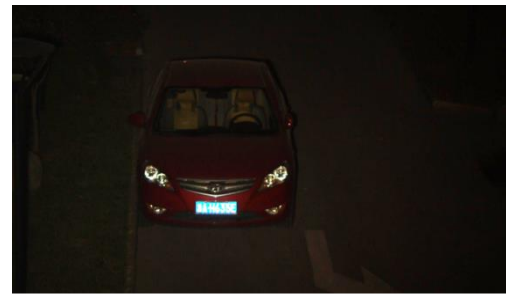

Hiệu quả của ánh sáng Dahua LED khi hiệu chỉnh ánh sáng
(Khoảng cách ngang 25m)



Kết quả từ các sản phẩm của nhà sản xuất khác
(Khoảng cách ngang 25m)

Giải pháp

Mô tả

■ Công nghệ đồng bộ ánh sáng giao thông

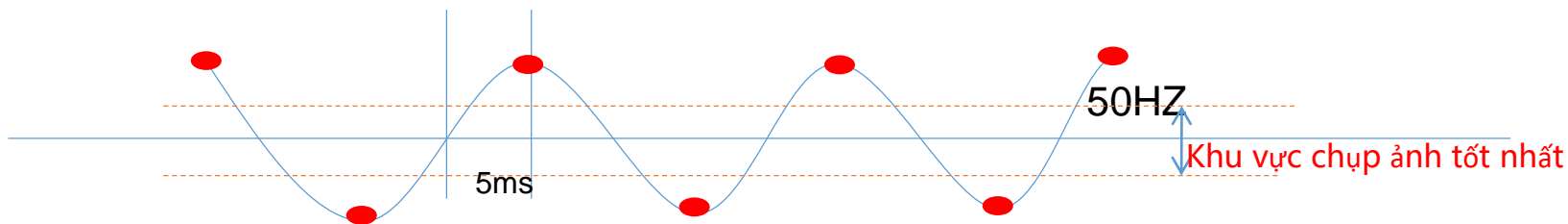

Bộ dò tín hiệu



DH-ITASD-012B

- Camera có thể dò tín hiệu đèn đỏ bằng bộ dò này và bộ dò này kết nối tới rơ le. Rơle kết nối với đèn giao thông song song ngay lập tức



DH-ITASD-016RA

- DH-ITASD-016RA bộ dò kết nối với đèn giao thông song song ngay lập tức

Giải pháp

■ Rubust DSP design

- **Thiết kế hai nhân DSP**

Đáp ứng tỉ lệ yêu cầu mã hóa khung hình cao của video độ nét cao. Hỗ trợ hai luồng xuất ra HD video (H.264)+Picture (JPEG) .

- **Chức năng thông minh**

Lỗi đèn đỏ, cắt làn, lái ngược chiều, giới hạn rẽ, chuyển sai làn đường, đỗ xe không đúng luật

Mô tả

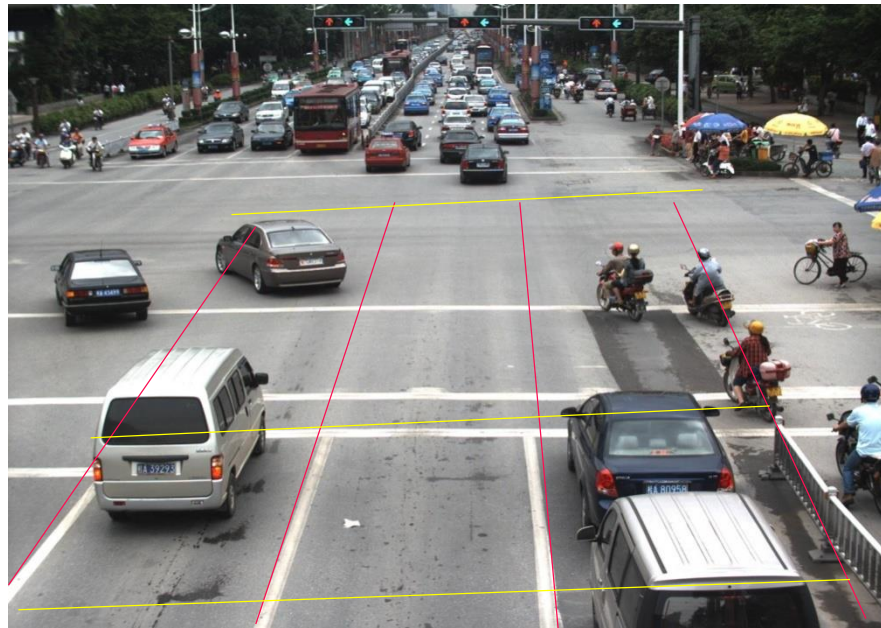

Danh sách

No.	Loại sản phẩm	Mẫu	Số lượng
1	ITS Special Camera	DHI-ITC302-RF1A	1
2	lens	DH-OPT-34C12M-MP	1
3	Flash lamp	DH-ITALF-300AC	2
4	Stroboscopic lamp	DHI-ITALE-060AA-P	2
5	Signal detector	ITASD-012B	1
6	Vehicle detector	DH-ITACD-004A	2 (2 loops model)
7	Intelligent terminal management device	DH-ITSE0804-GN5B-D	1
8	housing	DH-ITABX-018BA	1
9	bracket	8018	5(camera and lamp)
10	Video management system	DSS4004-T	1
11	Professional storage	EVS7048S-R	1

Mô tả

- ◆ TI DaVinci hiệu suất DSP cao
- ◆ Theo 1/1.8" cảm biến hình ảnh CCD hiệu suất cao, khử màu cao, độ nhạy cao
- ◆ độ phân giải ảnh HD, 2048 (H) × 1536 (V)
- ◆ áp dụng H.264 định dạng video chuẩn HD and tỉ lệ khung hình video HD 25fps
- ◆ được nhúng các phần tích hợp trong thiết kế, được xây dựng bởi một loạt các thuật toán, chẳng hạn như giấy phép biến số xe
- ◆ Nhận dạng, nhận dạng màu, đo tốc độ bằng video,...
- ◆ Áp dụng xử lý tín hiệu hình ảnh hiệu suất cao (ISP)
- ◆ một loạt các tín hiệu, thông tin liên lạc và giao diện dữ liệu
- ◆ điều khiển tín hiệu vào ra đồng bộ chính xác

Type: DHI-ITC302-RF1A



Danh sách

LED visible lamp



DHI-ITALE-060AA-P

- Chớp: đèn buổi tối
- sáng lên khi có phương tiện chạy qua

Sản phẩm

Xenon flash lamp



ITALF-300AC

- Hỗ trợ flash kép trong 1 giây
- Chu kỳ Flash 100us

Danh sách

Sản phẩm

Bộ dò tín hiệu



ITASD-012B

- Hỗ trợ 3 kênh tín hiệu trạng thái đèn vào
- Hỗ trợ chức năng đo tốc độ của bộ dò lặp
- Hỗ trợ dò lặp 12 kênh



ITASD-016RA

- Kết nối tối đa với 16 kênh 220V/AC tín hiệu đèn giao thông
- 4 cổng RS485
- Một cổng nguồn, AC85~265V 50+2% Hz

Card dò lặp



ITACD-004A

- Hỗ trợ 4 kênh vào lặp lại
- Hỗ trợ chức năng đo tốc độ

Danh sách

Sản phẩm

Lưu trữ ngoài trời



ITSE0804-GN5B-D

- Hỗ trợ 4 kênh vào ổ cứng
- Hỗ trợ tổng hợp các hệ thống hình ảnh việc tuân thủ đèn đỏ
- Hỗ trợ mô đun chuyển 8 kênh

Lưu trữ trung tâm



EVS 7024

- 24 HDD, 4T for 1 Drive
- Hỗ trợ Raid 0/1/5/6/10
- Max 1024 mbps

Danh sách

DSS4004

Truyền tải 300Mbps

Bộ nhớ 100Mbps (Mạng)

Quản lý thiết bị : 200 thiết bị 1000 kênh

Hỗ trợ lắp nối tiếp

Hỗ trợ triển khai phân phối

Sản phẩm

- Hỗ trợ 300Mbps truy cập cho mỗi máy
- Truyền tải 300Mbps , storage 100Mbps
- Mỗi máy hỗ trợ 200 thiết bị, 500 kênh
- Hỗ trợ triển khai phân phối
- Hỗ trợ lắp nối tiếp





***Dahua Technology
Make Your Life Safer***